



V20181212

KATALOG 2019 | HORIZONTÁLNÍ ŽALUZIE

- technické informace
- zaměření
- montáž
- ceníky hotových výrobků

	strana
Všeobecné informace	2
Horizontální žaluzie	2
ŽALUZIE ISOLINE	
- Základní ceníková sestava	3
- Příplatky	3
- Technické informace	4
- Typy barevného sladění	4
ŽALUZIE ISOLINE LOCO	
- Základní ceníková sestava	5
- Příplatky	5
- Technické informace	6
- Typy barevného sladění	6
ŽALUZIE ISOLINE PRIM	
- Základní ceníková sestava	7
- Příplatky	7
- Technické informace	8
- Typy barevného sladění	8
ŽALUZIE ISOLINE ECO	
- Základní ceníková sestava	9
- Příplatky	9
- Technické informace	10
- Typy barevného sladění	10
- Umístění ovládání u šikmin	11
MONTÁŽ ŽALUZIE ISOLINE	12
MONTÁŽ ŽALUZIE ISOLINE LOCO	13
MONTÁŽ ŽALUZIE ISOLINE PRIM	14
TABULKA BAREVNÉHO SLADĚNÍ	15

Všeobecné informace

- Ceny v ceníku jsou uváděny za **měrnou jednotku**.
- Ceny uvedené v ceníku jsou **bez montáže**.
- Všechny ceníky jsou bez **DPH**.
- Pro stanovení ceny zaokrouhlete rozměr k nejbližšímu tabulkovému rozměru tzn. < zaokrouhlit dolů (181-184), jinak zaokrouhlit směrem nahoru.
- Rozměry v tabulkách jsou uváděny v milimetrech, plošné rozměry v m².
- V objednávkách se jako první uvádí **šířka**, jako druhá **výška**.
- Záruční lhůta na výrobky je **2 roky**. Záruka se nevztahuje na závady způsobené **špatnou montáží**, nesprávným **užitím** nebo nesprávným **používáním** výrobku.
- **Objednávky** do výroby zadávejte pomocí on-line systému na firemních webových stránkách. Při reklamaci nebude případná chyba zadání objednávky jinou formou uznána.
- Termín dodání 2-9 dnů, šikminy 4-5 týdnů.

Horizontální žaluzie

ISOLINE

ISOLINE LOCO

ISOLINE PRIM

ISOLINE ECO

HORNÍ PROFIL



Žaluzie je dodávána vždy v interierovém provedení s čelním vývodem ovládání a s fixací silonovou strunou

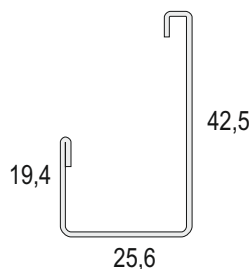

OVLÁDÁNÍ: Sdružené řetízkové ovládání umožňuje jak naklápění, tak stahování lamel.

LAMELA: 25x0,18, 25x0,21 nebo 16x0,21mm.

DOMYKATELNÉ PŘÍKROVÍ: Domykatelná žaluzie, u které je po dovržení lamel minimalizován prostup světla skrze lamely. Efektu je docíleno excentrickým umístěním otvorů v lamelách pro textilní pásku a fixační strunu.

Základní ceníková sestava žaluzie ISOLINE

HORNÍ PROFIL: 42,5x25x19,4mm, materiál válcovaný pozinkovaný plech

DOLNÍ PROFIL: materiál válcovaný pozinkovaný plech

BAREVNÉ PŘÍKROVÍ HORNÍHO A DOLNÍHO PROFILU: bílá RAL 9010, tm. hnědá RAL8017, stříbrná RAL 9006, hnědá RAL 8004, hnědá RAL 8003, slonová kost RAL 1013, antracit RAL 7016, zlatá (odpovídá lamele č. 714), bronzová (odpovídá lamele č. 700)

LAMELA: 25 x 0,18 mm, hliník

BARVA LAMELY: dle vzorníku

OVLÁDÁNÍ: řetízkiem

VYTAHOVACÍ PÁSKA: 0,14x5 mm v barvě bílá, stříbrná, béžová, hnědá, světle hnědá

BAREVNÉ SLADĚNÍ: ZÁKLADNÍ - horní a dolní profil, žebříček a provázek v bílé barvě.

MONTÁŽNÍ SET: spojovací materiál, fixace řetízku, distanční podložky

PŘÍPLATKY

HORNÍ PROFIL: hliník, hnědá RAL 8023

DOLNÍ PROFIL: hliník, hnědá RAL 8023

LAMELA: barvy lamel číslo 780, 783, 1940, 8005, 8101, 8300, 8204, 8107

barvy lamel - imitace dřeva W91, W92, W93, W94, W95, W96, W97, W98

lamela 16 x 0,21 mm, 9 odstínů

lamela 25 x 0,21 mm

BAREVNÉ SLADĚNÍ: lamela 25mm: celkové a individuální barevné sladění

PŘÍKROVÍ: domykatelné

DŘEVĚNÁ KRYCÍ LIŠTA + DOLNÍ RÝNA

ISOLINE: STANDARDNÍ PŘÍKROVÍ



ISOLINE: DOMYKATELNÉ PŘÍKROVÍ (CELOSTÍN)



TECHNICKÉ INFORMACE

MEZNÍ ROZMĚR ŽALUZIE

	ŠÍŘKA		VÝŠKA		MAXIMALNÍ PLOCHA
	minimální	maximální	minimální	maximální	
Isoline	200 mm	2400 mm	300 mm	2500 mm	2,4 m ²

ZNAČENÍ ŽALUZÍ

UMÍSTĚNÍ OVLÁDÁNÍ

ŘP - výstup řetízku vpravo

ŘL - výstup řetízku vlevo

BAREVNÝ ROZSAH

Horní, dolní profil	10 odstínů
Lamela 25 x 0,18	63 odstínů
Lamela 25 x 0,21	76 odstínů
Lamela 16 x 0,21	9 odstínů
Žebříček 28 x 21,5	31 barev
Žebříček 28 x 18	17 barev
Žebříček 28 x 12	13 barev
Texband	16 barev

TYPY BAREVNÉHO SLADĚNÍ

ZÁKLADNÍ - Ke všem odstínům lamel dle vzorníku (kromě P14 a 716) se dodává vše ostatní BÍLÉ (horní profil, dolní profil, řetízek, žebříček, textilní páska a ostatní komponenty).

CELKOVÉ - Nabízí devět odstínů LAKOVANÝCH horních profilů a dolních profilů, ke kterým jsou nadefinovány odpovídající barvy dalších komponentů včetně odstínů lamel.

INDIVIDUÁLNÍ - Neodpovídá žádnému výše uvedenému typu barevného sladění, umožňuje jakoukoliv kombinaci nabízených odstínů lamel, horního profilu, dolního profilu, řetízku, žebříčku a textilní pásy.



Tabulka barevného sladění strana 14

VYMĚŘENÍ ŽALUZÍ

Jako výrobní šířka a výška ISSO žaluzie se uvádí rozměr mezi zasklívacími lištami (**rozměr B**). Při malé hloubce zasklívacích lišt (**rozměr A**) je nutno při montáži použít distanční podložky pod koncovky.

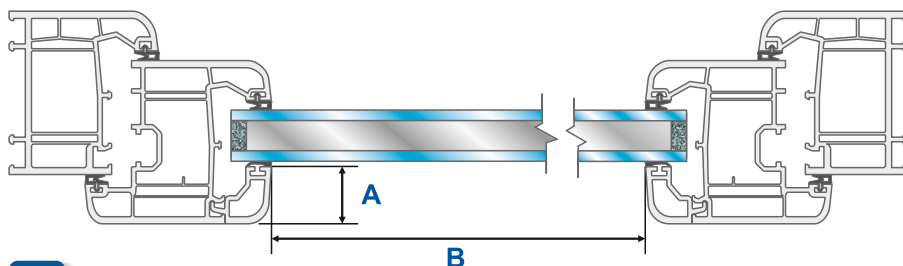

A < 14 mm - 1 pár podložek
A < 10 mm - 2 páry

ROZMĚR A minimálně 16 mm



Montáž žaluzie ISOLINE strana 12.

HORNÍ PROFIL

KRYCÍ LIŠTA LOCO



Žaluzie je dodávána vždy v interierovém provedení s čelním vývodem ovládání a s fixací silonovou strunou

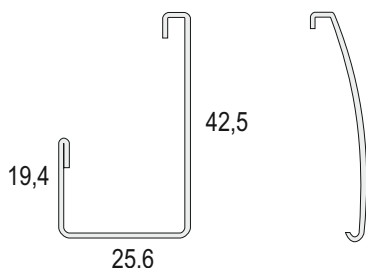

OVLÁDÁNÍ: Sdružené řetízkové ovládání umožňuje jak naklápění, tak stahování lamel.

LAMELA: 25x0,18, 25x0,21 nebo 16x0,21mm.

DOMYKATELNÉ PŘÍPLATKY: Domykatelná žaluzie, u které je po dovržení lamel minimalizován průstup světla skrze lamely. Efektu je docíleno excentrickým umístěním otvorů v lamelách pro textilní pásku a fixační strunu.

Základní ceníková sestava žaluzie ISOLINE LOCO

HORNÍ PROFIL: 42,5 x 25 x 19,4 mm, materiál válcovaný pozinkovaný plech

DOLNÍ PROFIL: materiál válcovaný pozinkovaný plech

BAREVNÉ PŘÍPLATKY HORNÍHO A DOLNÍHO PROFILU: bílá RAL 9010, tm. hnědá RAL8017, stříbrná RAL 9006, hnědá RAL 8004, hnědá RAL 8003, slonová kost RAL 1013, antracit RAL 7016, zlatá (odpovídá lamele č. 714), bronzová (odpovídá lamele č. 700)

KRYCÍ LIŠTA: materiál plechový válcovaný profil v barvě odpovídající hornímu profilu

LAMELA: 25 x 0,18 mm, hliník

BARVA LAMELY: dle vzorníku

OVLÁDÁNÍ: řetízkiem

VYTAHOVACÍ PÁSKA: 0,14x5 mm

BAREVNÉ SLADĚNÍ: ZÁKLADNÍ - horní a dolní profil, žebříček a provázek v bílé barvě

MONTÁŽNÍ SET: spojovací materiál, fixace řetízku, distanční podložky

PŘÍPLATKY

HORNÍ PROFIL: polep renolitovou fólií

DOLNÍ PROFIL: polep renolitovou fólií

KRYCÍ LIŠTA: polep renolitovou fólií

LAMELA: barvy lamel číslo 780, 783, 1940, 8005, 8101, 8300, 8204, 8107

barvy lamel - imitace dřeva W91, W92, W93, W94, W95, W96, W97, W98

lamela 16 x 0,21 mm, 9 odstínů

lamela 25 x 0,21 mm

PŘÍPLATKY: domykateľné

ISOLINE LOCO: STANDARDNÍ PŘÍPLATKY



ISOLINE LOCO: DOMYKATELNÉ PŘÍPLATKY (CELOSTÍN)

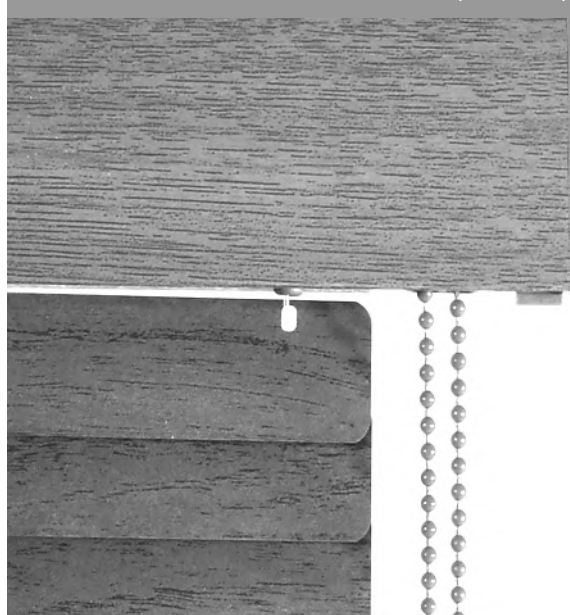

TECHNICKÉ INFORMACE

MEZNÍ ROZMĚR ŽALUZIE

	ŠÍŘKA		VÝŠKA		MAXIMALNÍ PLOCHA
	minimální	maximální	minimální	maximální	
Isoline Loco	200 mm	2400 mm	300 mm	2500 mm	2,4 m ²

ZNAČENÍ ŽALUZÍ

UMÍSTĚNÍ OVLÁDÁNÍ

ŘP - výstup řetízku vpravo

ŘL - výstup řetízku vlevo

BAREVNÝ ROZSAH

Horní, dolní profil	9 odstínů
Lamela 25 x 0,18	63 odstínů
Lamela 25 x 0,21	76 odstínů
Lamela 16 x 0,21	9 odstínů
Žebříček 28 x 21,5	31 barev
Žebříček 28 x 18	17 barev
Žebříček 28 x 12	13 barev
Texband	16 barev

TYPY BAREVNÉHO SLADĚNÍ

ZÁKLADNÍ - Ke všem odstínům lamel dle vzorníku (kromě P14 a 716) se dodává vše ostatní BÍLÉ (krycí lišta, horní profil, dolní profil, řetízek, žebříček, textilní páska a ostatní komponenty).

CELKOVÉ - Nabízí osm odstínů LAKOVANÝCH a čtrnáct dekorů RENOLITOVÝCH fólií na krycí lišty, horní profily a dolní profily, ke kterým jsou nadefinovány odpovídající barvy dalších komponentů včetně odstínů lamel.

INDIVIDUÁLNÍ - Neodpovídá žádnému výše uvedenému typu barevného sladění, umožňuje jakoukoliv kombinaci nabízených odstínů lamel, krycích lišt, horního profilu, dolního profilu, řetízku, žebříčku a textilní pásky.



Tabulka barevného sladění strana 14

VYMĚŘENÍ ŽALUZÍ

Jako výrobní šířka a výška ISSO žaluzie se uvádí rozměr mezi zasklívacími lištami (**rozměr B**). Při malé hloubce zasklívacích lišt (**rozměr A**) je nutno při montáži použít distanční podložky pod koncovky.

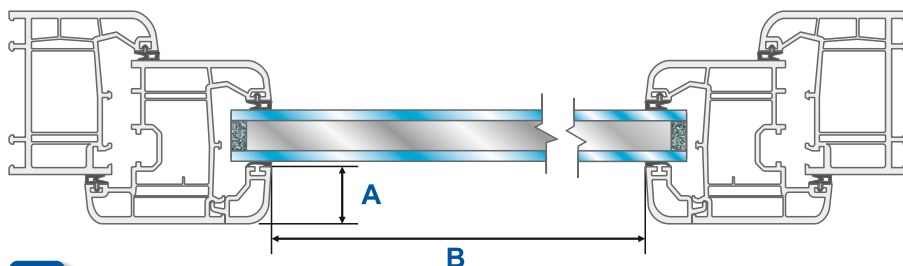

A < 14 mm - 1 pár podložek
A < 10 mm - 2 páry

ROZMĚR A minimálně 16 mm



Montáž žaluzie ISOLINE LOCO strana 13.

HORNÍ PROFIL

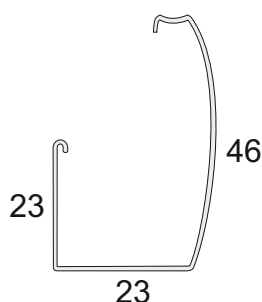

Žaluzie je dodávána vždy v interiérovém provedení s čelním vývodem ovládání a s fixací silonovou strunou

OVLÁDÁNÍ: Sdružené řetízkové ovládání umožňuje jak naklápění, tak stahování lamel.

LAMELA: 25x0,18, 25x0,21 nebo 16x0,21mm.

DOMYKATELNÉ PŘÍKROVY: Domykatelná žaluzie, u které je po dovření lamel minimalizován průstup světla skrze lamely. Efektu je docíleno excentrickým umístěním otvorů v lamelách pro textilní pásku a fixační strunu.

Základní ceníková sestava žaluzie ISOLINE PRIM

HORNÍ PROFIL: 46x23x23mm, materiál válcovaný pozinkovaný plech

DOLNÍ PROFIL: materiál válcovaný pozinkovaný plech

BAREVNÉ PŘÍKROVY HORNÍHO A DOLNÍHO PROFILU: bílá RAL 9010, tm. hnědá RAL8017, stříbrná RAL 9006, hnědá RAL 8004, hnědá RAL 8003, slonová kost RAL 1013, antracit RAL 7016, zlatá (odpovídá lamele č. 714), bronzová (odpovídá lamele č. 700)

LAMELA: 25 x 0,18 mm, hliník

BARVA LAMELY: dle vzorníku

OVLÁDÁNÍ: řetízkem

VYTAHOVACÍ PÁSKA: 0,14x5 mm v barvě bílá, stříbrná, béžová, hnědá, světle hnědá

BAREVNÉ SLADĚNÍ: ZÁKLADNÍ - horní a dolní profil, žebříček a provázek v bílé barvě.

MONTÁŽNÍ SET: spojovací materiál, fixace řetízku, distanční podložky

PŘÍPLATKY

HORNÍ PROFIL: polep renolitovou fólií

DOLNÍ PROFIL: polep renolitovou fólií

LAMELA: barvy lamel číslo 780, 783, 1940, 8005, 8101, 8300, 8204, 8107

barvy lamel - imitace dřeva W91, W92, W93, W94, W95, W96, W97, W98

lamela 16 x 0,21 mm, 9 odstínů

lamela 25 x 0,21 mm

BAREVNÉ SLADĚNÍ: lamela 25mm: celkové a individuální barevné sladění

PŘÍKROVY: domykatelné

BRZDA (poměr 1:1)

PŘEVODOVKA S BRZDOU (poměr 1:4) - ovládání nekonečný řetízek, délky 50, 75, 100, 125, 150, 175, 200, 225 cm

PRIM: STANDARDNÍ PŘÍKROVY



PRIM: DOMYKATELNÉ PŘÍKROVY (CELOSTÍN)

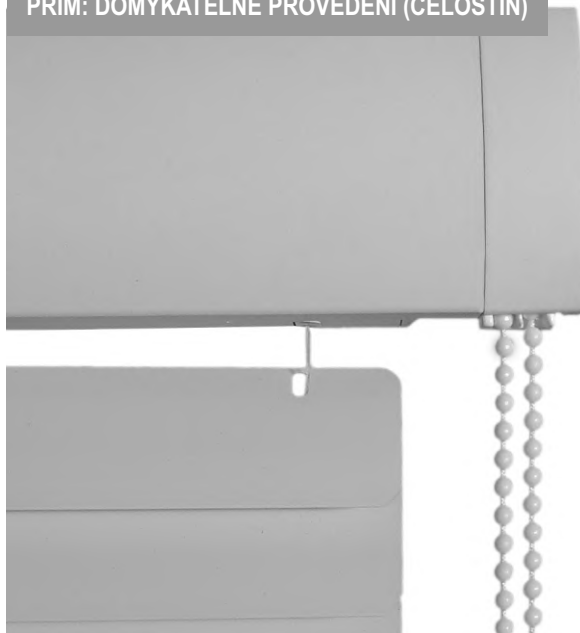

TECHNICKÉ INFORMACE

MEZNÍ ROZMĚR ŽALUZIE

	ŠÍŘKA		VÝŠKA		MAXIMALNÍ PLOCHA
	minimální	maximální	minimální	maximální	
PRIM bez převodovky	240 mm	2200 mm	300 mm	2400 mm	2,4 m ²
PRIM s převodovkou	350 mm	2200 mm	300 mm	2400 mm	5,28 m ²

i U plochy žaluzie nad 2,4 m² je pro zachování záruky nutné použít převodovku. Převodovka je za příplatek. Na žaluzie bez převodovky s plochou větší než 2,4 m² neposkytujeme záruku.

ZNAČENÍ ŽALUZÍ

UMÍSTĚNÍ OVLÁDÁNÍ

ŘP - výstup řetízku vpravo

ŘL - výstup řetízku vlevo

BAREVNÝ ROZSAH

Horní, dolní profil	9 odstínů
Lamela 25 x 0,18	63 odstínů
Lamela 25 x 0,21	76 odstínů
Lamela 16 x 0,21	9 odstínů
Žebříček 28 x 21,5	31 barev
Žebříček 28 x 18	17 barev
Žebříček 28 x 12	13 barev
Texband	16 barev

TYPY BAREVNÉHO SLADĚNÍ

ZÁKLADNÍ - Ke všem odstínům lamel dle vzorníku (kromě P14 a 716) se dodává vše ostatní BÍLÉ (horní profil, dolní profil, řetízek, žebříček, textilní páska a ostatní komponenty).

CELKOVÉ - Nabízí osm odstínů LAKOVANÝCH a čtrnáct odstínů RENOLITOVÝCH fólií horních a dolních profilů, ke kterým jsou nadefinovány odpovídající barvy dalších komponentů včetně odstínů lamel.

INDIVIDUÁLNÍ - Neodpovídá žádnému výše uvedenému typu barevného sladění, umožňuje jakoukoliv kombinaci nabízených odstínů lamel, horního profilu, dolního profilu, řetízku, žebříčku a textilní pásky.

i Tabulka barevného sladění na straně 14.

VYMĚŘENÍ ŽALUZÍ

Jako výrobní šířka a výška PRIM žaluzie se uvádí rozměr mezi zasklívacími lištami (**rozměr B**). Při malé hloubce zasklívacích lišt (**rozměr A**) je nutno při montáži použít distanční podložky pod koncovky.

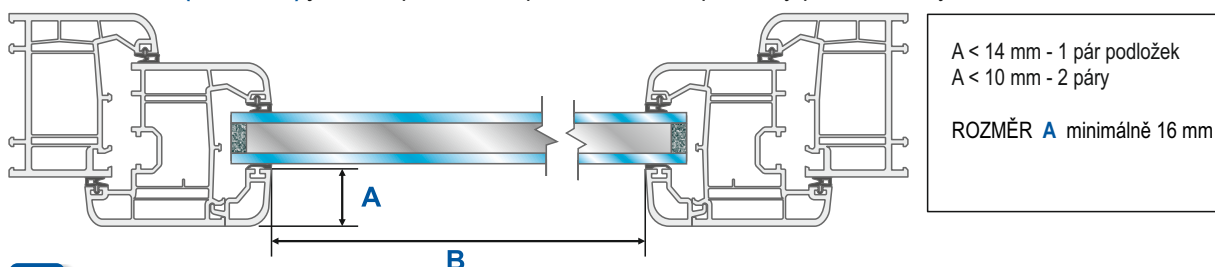

i Montáž žaluzie ISOLINE PRIM na straně 14.

HORNÍ PROFIL

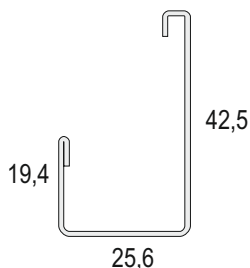

Žaluzie je dodávána vždy v interierovém provedení s čelním vývodem ovládání a s fixací silonovou strunou

OVLÁDÁNÍ: TYP1: (šnek + plast. táhlo)
TYP2: (šnek + bovden)

LAMELA: 25x0,18, 25x0,21 nebo 16x0,21mm.

DOMYKATELNÉ PŘÍPLATKY: Domykatelná žaluzie, u které je po dovržení lamel minimalizován prostup světla skrze lamely. Efektu je docíleno excentrickým umístěním otvorů v lamelách pro fixační strunu.

Základní ceníková sestava žaluzie ISOLINE ECO

HORNÍ PROFIL: 42,5x25,6x19,4mm, materiál válcovaný pozinkovaný plech

DOLNÍ PROFIL: materiál válcovaný pozinkovaný plech

BAREVNÉ PŘÍPLATKY HORNÍHO A DOLNÍHO PROFILU: bílá RAL 9010, tm. hnědá RAL8017, stříbrná RAL 9006, hnědá RAL 8004, hnědá RAL 8003, slonová kost RAL 1013, zlatá (odpovídá lamele č. 714) bronzová (odpovídá lamele č. 700)

LAMELA: 25 x 0,18 mm, hliník

BARVA LAMELY: dle vzorníku

OVLÁDÁNÍ: TYP1, TYP2

BAREVNÉ SLADĚNÍ: ZÁKLADNÍ - horní a dolní profil, žebříček a provázek v bílé barvě

MONTÁŽNÍ SET: spojovací materiál

HRUŠKY: bílé, průhledné, hnědé

KRYTKY: pouze v barvě bílé, stříbrné, tm. Hnědé

PŘÍPLATKY

HORNÍ PROFIL: hliník, RAL 8023

DOLNÍ PROFIL: hliník, RAL 8023

LAMELA: barvy lamel číslo 780, 783, 1940, 8005, 8101, 8300, 8204, 8107

barvy lamel - imitace dřeva W91, W92, W93, W94, W95, W96, W97, W98

lamela 16 x 0,21 mm, 9 odstínů

lamela 25 x 0,21 mm

BAREVNÉ SLADĚNÍ: lamela 25mm: celkové a individuální barevné sladění

PŘÍPLATKY: domykatelné

DŘEVĚNÁ KRYCÍ LIŠTA + DOLNÍ RÝNA

ŠIKMINA

ISOLINE ECO: OVLÁDÁNÍ TYP1
ŠNEK + PLASTOVÉ TÁHLO

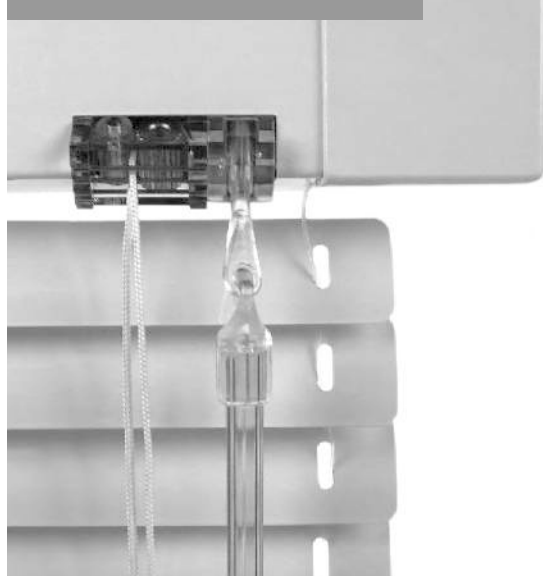

ISOLINE ECO: OVLÁDÁNÍ TYP2
ŠNEK + BOVDEN



TECHNICKÉ INFORMACE

MEZNÍ ROZMĚR ŽALUZIE					
	ŠÍŘKA		VÝŠKA		MAXIMALNÍ PLOCHA
	minimální	maximální	minimální	maximální	
Isoline Eco	200 mm	2400 mm	300 mm	2500 mm	2,4 m ²

TYPY BAREVNÉHO SLADĚNÍ

ZÁKLADNÍ - Ke všem odstínům lamel dle vzorníku (kromě P14 a 716) se dodává vše ostatní BÍLÉ (horní profil, dolní profil, žebříček, a ostatní komponenty).

CELKOVÉ - Nabízí devět odstínů LAKOVANÝCH horních profilů a dolních profilů, ke kterým jsou nadefinovány odpovídající barvy dalších komponentů včetně odstínů lamel.

INDIVIDUÁLNÍ - Neodpovídá žádnému výše uvedenému typu barevného sladění, umožňuje jakoukoliv kombinaci nabízených odstínů lamel, horního profilu, dolního profilu a žebříčku.

BAREVNÝ ROZSAH

Horní, dolní profil	9 odstínů
Lamela 25 x 0,18	63 odstínů
Lamela 25 x 0,21	76 odstínů
Lamela 16 x 0,21	9 odstínů
Žebříček 28 x 21,5	31 barev
Žebříček 28 x 18	17 barev
Žebříček 28 x 12	13 barev

ZNAČENÍ ŽALUZÍ

DLE UMÍSTĚNÍ OVLÁDÁNÍ

P - brzda umístěna vpravo

L - brzda umístěna vlevo



Tabulka barevného sladění strana 11

VYMĚŘENÍ ŽALUZÍ

Jako výrobní šířka a výška ISSO žaluzie se uvádí rozměr mezi zasklívacími lištami (**rozměr B**). Při malé hloubce zasklívacích lišt (**rozměr A**) je nutno při montáži použít distanční podložky pod koncovky.

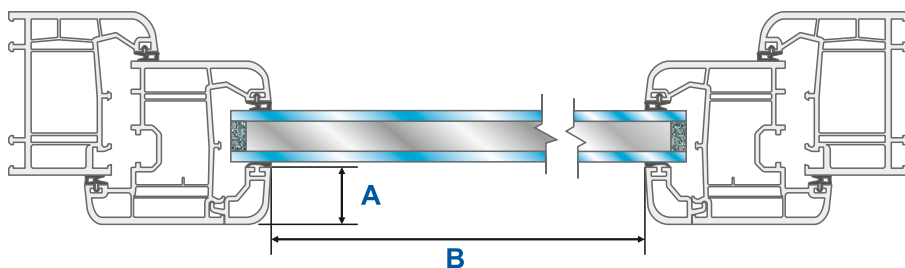

A < 14 mm - 1 pár podložek
A < 10 mm - 2 páry

ROZMĚR A minimálně 16 mm

ŠIKMINY

Možné tvary atypických žaluzií - vlastní požadavek zakreslit včetně rozměrů do nákresu. Pro výrobu je nutno uvést všechny rozměry - kóty (spodní, boční levý i pravý, horní).

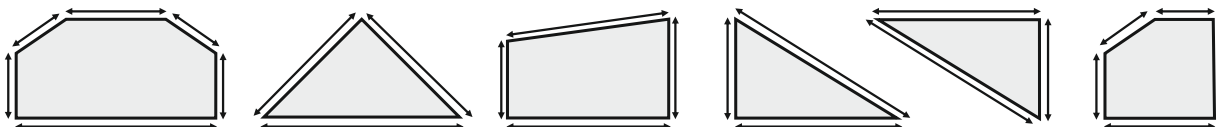

podrobné informace jsou uvedené na objednávkovém formuláři pro atypickou horizontální žaluzii

UMÍSTĚNÍ OVLÁDÁNÍ - ŠIKMINY

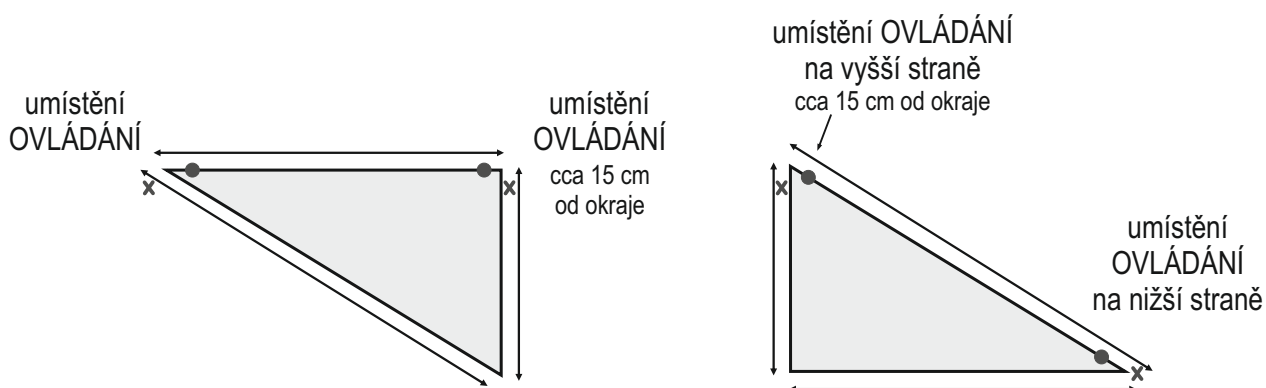
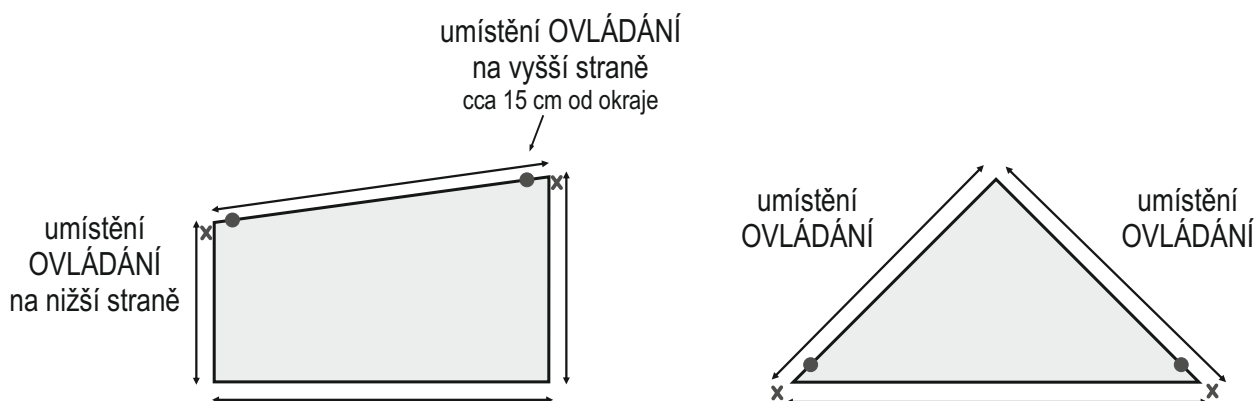
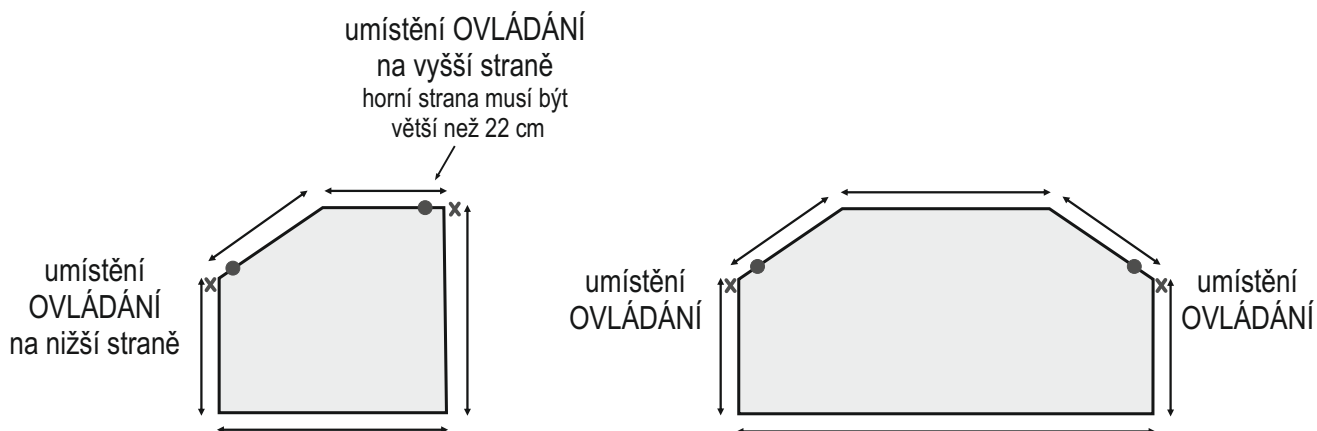

● - umístění ovládání IB

x - umístění ovládání IF

* vysvětlivky provedení IB, IF - viz online

MONTÁŽ ŽALUZIE ISOLINE

Obr.1



Žaluzii přiložíme na horní profil okna a vystředíme. Do předvrtaných otvorů v zasklívací liště vložíme šrouby a dotáhneme.

Obr.2



Do spodního profilu zasklívací lišty navrtáme otvory pro upevnění fixace (pro plast \varnothing 2,4 mm, pro dřevo \varnothing 4 mm) do otvoru \varnothing 4mm vešroubujeme fixační šrouby.

Obr.3



Fixační strunu s uzlíkem vsuneme do otvoru a zajistíme kolíkem. Strunu napneme směrem nahoru.

Obr.4



Strunu napneme přes horní koncovky, zajistíme kolíky a přebytečnou strunu uštkneme.

Obr.5



Na straně ovládaní navrtáme otvory do zasklívací lišty, pro upevnění aretace řetízku. Do vyvrtaných otvorů vložíme šrouby a utáhneme. Poté nacvakneme krytku aretace.

Obr.6



Montáž dokončíme nasazením plastových krytek převodovek.

MONTÁŽ ŽALUZIE ISOLINE LOCO

Obr.1



Žaluzii přiložíme na horní profil okna a vystředíme. Do předvrtaných otvorů v zasklívací liště nasadíme šrouby a dotáheme.

Obr.2



Do spodního profilu zasklívací lišty navrtáme otvory pro upevnění fixace (pro plast $\varnothing 2,4$ mm, pro dřevo $\varnothing 4$ mm) do otvoru $\varnothing 4$ mm vešroubujeme fixační šrouby.

Obr.3



Fixační strunu s uzlíkem vsuneme do otvoru a zajistíme kolíkem. Strunu napneme směrem nahoru.

Obr.4



Strunu napneme přes horní koncovky, zajistíme kolíky a přebytečnou strunu ustříheme.

Obr.5



Na straně ovládaní navrtáme otvory do zasklívací lišty, pro upevnění aretace řetízku. Do vyvrtaných otvorů vložíme šrouby a aretaci utáhneme. Poté nacvakneme krytku.

Obr.6



Krycí lištu nasuneme na obou stranách do spodních zobáčků převodovek. Tlakem zdola nahoru nacvakneme krycí lištu do horních drážek.

Obr.7



Krycí lištu demontujeme stlačením vystouplých zobáčků na spodních stranách obou převodovek. Tím se krycí lišta uvolní a jednoduše odejme z horního profilu žaluzie.

MONTÁŽ ŽALUZIE PRIM:

Obr.1



Žaluzii přiložíme na horní profil okna a vystředíme. Do předvrtaných otvorů v rámu okna nasadíme šrouby a dotáhneme.

Obr.2



Do spodního profilu navrtáme otvory pro upevnění fixace (pro plast \varnothing 2,4 mm, pro dřevo \varnothing 4 mm) do otvoru \varnothing 4mm vešroubujeme fixační šrouby.

Obr.3



Fixační strunu s uzlíkem vsuneme do otvoru a zajistíme kolíkem. Strunu napneme směrem nahoru.

Obr.4



Strunu napneme přes horní koncovky, zajistíme kolíky a přebytečnou strunu ustříháme.

Obr.5



Na straně ovládaní navrtáme otvory pro upevnění aretace řetízku. Do vyvrtaných otvorů vložíme šrouby a aretaci utáhneme. Poté nacvakneme krytku.

Obr.6



Po krajích horní lišty nacvakneme krytky a tím je montáž dokončena.

MONTÁŽ ŽALUZIE PRIM (varianta při podsazení zasklívací lišty):

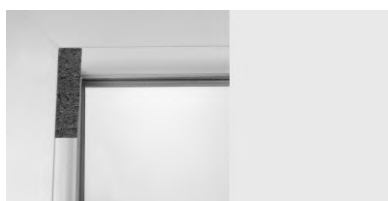
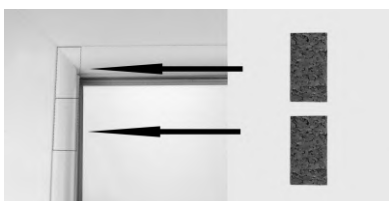

V případě podsazení zasklívací lišty vůči křídlu okna je nutno při montáži žaluzie PRIM použít dvou korkových podložek umístěných nad sebou v rozích zasklívacích lišt. viz. obr.

ZÁKLADNÍ BAREVNÉ SLADĚNÍ

Ke všem odstínům lamel dle vzorníku (kromě P14 a 716), se dodává vše ostatní BÍLÉ, (krycí lišta, horní profil, dolní profil, řetízek, žebříček, textilní páska a ostatní komponenty).

Lamely: všechny odstíny lamel kromě P14 a 716

- horní a dolní profil v bílé barvě
- řetízek, žebříček a textilní páska v bílé barvě

Lamely: P14 a 716

- horní a dolní profil v bílé barvě
- řetízek v bílé barvě
- žebříček a textilní páska v hnědé barvě

CELKOVÉ BAREVNÉ SLADĚNÍ

Nabízí deset odstínů LAKOVANÝCH a šest dekorů RENOLITOVÝCH fólií na krycí lišty, horní profily a dolní profily, ke kterým jsou nadefinovány odpovídající barvy dalších komponentů včetně odstínů lamel.

Lamely: 1, 65, 266, 285, 872, 279, 8107, 17, 58,
103, 104, 713, 714, 700, P14, 716, 7016

- horní a dolní profil 10 odstínů laku
- řetízek, žebříček a textilní páska jsou barevně sladěny

Lamely v imitaci: W91, W92, W93, W94, W95, W96, W97, W98

Lamely v imitaci: W91, W92, W93, W94, W95, W96, W97, W98

- horní a dolní profil 6 dekorů renolitových fólií
- řetízek, žebříček a textilní páska jsou barevně sladěny

Lamely: všechny výše neuvedené odstíny lamel

- horní a dolní profil v bílé barvě
- řetízek v bílé barvě
- žebříček a textilní páska jsou barevně sladěny

INDIVIDUÁLNÍ BAREVNÉ SLADĚNÍ

Neodpovídá žádnému výše uvedenému typu barevného sladění, umožňuje jakoukoliv kombinaci nabízených odstínů lamel, krycích lišt, horního profilu, dolního profilu, řetízku, žebříčku a textilní pásky.

Lamely: všechny odstíny dle vzorníku

- všechny nabízené odstíny a renolitové polepy krycích lišt, horního profilu, dolního profilu, řetízku, žebříčku a textilní pásky.



Při objednání je nutno PŘESNĚ NADEFINOVAT na objednávkovém listě:

- barvu horního a dolního profilu (kolonka barva profilů)
- barva žebříčku a textilní pásky (kolonka poznámka)
- barvy ovládacích a montážních komponentů (kolonka poznámka)